

PREVENÇÃO DE ACIDENTES COM EMPILHADEIRAS PARA TODO TERRENO

Os acidentes mais graves de empilhadeiras são aqueles que estão relacionados a tombamentos, atropelamentos e aos garfos de levantamento. Os perigos associados a esses tipos de acidentes podem ser evitados.

Auto-avaliação de Operadores de Empilhadeiras (Verdadeiro/Falso)

1. Tenho recebido capacitação de operação de empilhadeiras nos últimos três anos.
2. Tenho lido o Manual de Operação para as empilhadeiras que opero.
3. Sei como ler as tabelas de carga e entendo o “triângulo de estabilidade”
4. Nunca dirijo com a carga elevada.
5. Conheço as regras de segurança para usar as plataformas de trabalho para elevar pessoas.

Se responder “Falso” a qualquer destas perguntas, para sua segurança e a segurança dos demais, por favor, leia este manual e adote as precauções – você pode necessitar mais capacitação.



Para Manuais de Segurança em Espanhol e Inglês, visite:

<http://www.aem.org>

O desconhecido pode gerar acidentes.

PLATAFORMA DE TRABALHO

O uso apropriado do cinto de segurança

As empilhadeiras para todo terreno estão projetadas principalmente para manipular material, mas se não têm outra opção prática disponível, e se o uso está aprovado pelo fabricante de Empilhadeiras, então se permite o uso de uma plataforma de trabalho aprovada, de acordo com as normas de segurança: ANSI/ITSDF B56.6 - 2005.



ATENÇÃO

PARA EVITAR LESÕES

- Nunca movimente a empilhadeira com a plataforma de trabalho de pessoal em uma posição elevada e com pessoas na plataforma de trabalho.
- Operadores e pessoal da plataforma de trabalho devem seguir as normas de segurança de plataformas de trabalho: B56.6, seção 5.15, “Elevação de pessoal.”
- Plataformas de trabalho devem cumprir com: B56.6, seção 8.24 “Plataformas para Elevar pessoas.”

Este boletim de Melhores Práticas foi desenvolvido através do Programa de Aliança de Agencia Norte-Americana da Saúde e Segurança do Trabalho (OSHA, por suas siglas em inglês) como um produto da Agencia Norte-Americana da Saúde e Segurança do Trabalho (OSHA, por suas siglas em inglês) em a aliança com a AEM e só tem o propósito informativo. Estas informações não necessariamente refletem as opiniões oficiais da Agencia Norte-Americana da Saúde e Segurança do Trabalho (OSHA, por suas siglas em inglês) e do Departamento de Trabalho dos Estados Unidos. 3/08

Impresso nos EUA

PREVENÇÃO DE ACIDENTES COM EMPILHADEIRAS PARA TODO TERRENO

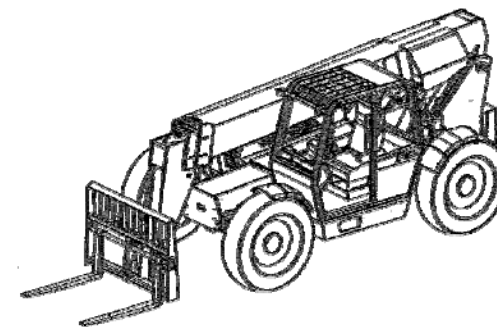

An OSHA Cooperative Program



<http://osha.aem.org>

Boletim de Melhores Práticas 3/08

CAPACITAÇÃO DE OPERADORES

A segurança começa com um operador cuidadoso

A capacitação de operadores reduz acidentes e é um requisito legal.

A norma da Agencia Norte-Americana da Saúde e Segurança do Trabalho (OSHA, por suas siglas em inglês) dos Estados Unidos, Título 29, seção 1910, 178 (l), exige aos empregadores da indústria em geral, das indústrias da construção, da construção naval e de manipulação de carga (com exceção das operações agrícolas) garantir que os operadores de empilhadeiras sejam treinados e que seja avaliado o desempenho ao completar o curso de capacitação.

O curso de capacitação deve consistir em uma combinação de instrução teórica e de formação prática, incluindo temas relacionados com a empilhadeira e com o lugar de trabalho, e uma avaliação do desempenho do operador no lugar de trabalho para o tipo de empilhadeira que se utilizará

Todo o treinamento do operador e sua avaliação serão feitos por pessoas que tenham conhecimento, formação e experiência para capacitar e avaliar os operadores.

Requer-se que pelo menos a cada três anos se realize uma atualização da capacitação.

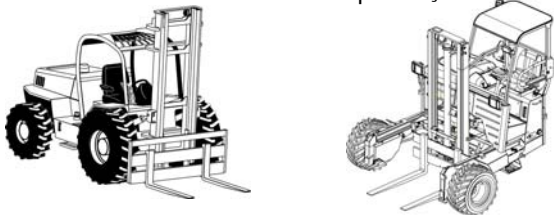

Conheça as regras – PRESERVA A SUA VIDA!

COMO PREVENIR ACIDENTES DE TOMBAMENTO E ATROPELAMENTOS

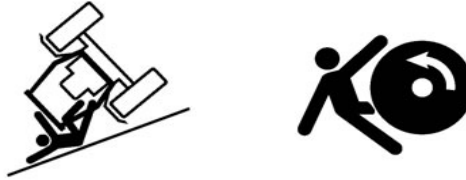



- Estude as tabelas de carga cuidadosamente. Opere somente dentro dos limites de estabilidade da empilhadeira.
- Olhe na direção a ser seguida e limpe o caminho antes de movimentar a empilhadeira.
- Leve a carga baixa. Evite dirigir com a carga elevada, exceto por uma distância curta para recolher ou colocar uma carga.
- Mova-se cuidadosamente **em descidas**. Opere somente dentro dos limites especificados.
- Antes de colocar a carga: acione os freios, coloque em neutro, **nivele a torre e acione os estabilizadores** (se fazem parte do equipamento)
- **Recolha a torre** e baixe os garfos de carga antes de movimentar a empilhadeira.
- **Antes de deixar o posto de operador**, baixe a carga ao solo, desligue o motor e acione o freio de estacionamento.

FONTES DE INFORMAÇÃO SOBRE SEGURANÇA

- ANSI/ITSDF B56.6 - 2005 – Normas de Segurança para Empilhadeiras para todo terreno:
<http://www.itsdf.org>
- Publicações da Agencia Norte-Americana da Saúde e Segurança do Trabalho (OSHA, por suas siglas em inglês)
<http://www.osha.gov/pls/publications/publication.html>
- Materiais da parceria da Agencia Norte-Americana da Saúde e Segurança do Trabalho (OSHA, por suas siglas em inglês) e AEM:
<http://osha.aem.org>

SEGURANÇA NÃO É ACIDENTAL

Use o cinto de segurança...pode salvar a sua vida!

 ATENÇÃO	
	
<ul style="list-style-type: none">• Leia o Manual do Operador antes de operar a empilhadeira• Sempre use o cinto de segurança. Se a empilhadeira tombar, NÃO SALTE! Em lugar disso, segure-se e incline-se no sentido contrário do tombamento.• Só ligue o motor e opere os controles através do banco do operador.• Não permita que menores ou pessoas não qualificadas operem a empilhadeira.• Não posicione a carga usando o nivelamento da torre.• Não dirija muito próximo de valas ou escavações.	

Fique atento aos outros.

